

C3型雙面排氣櫃配件選擇

C3型雙面排氣櫃說明

基本配件

1.0 上櫃體型式

C3 C3++

1.1 櫃門型式

上推門 上推橫拉門

1.2 日光燈(LED)

註1：廠交單價包括以上基本配件。

註2：現場安裝、外接水電、風管過濾箱、風機、現場檢驗等按交運地點核實計算。

1.3 插座(8組)

正面 110V _____ 組； 220V _____ 組

背面 110V _____ 組； 220V _____ 組

1.4 集氣箱

選擇配件

腳架 80H(標準) 90H

底櫃選配

正面 貯酸底櫃 含抽氣管

溶劑底櫃 含抽氣管

開門櫃

抽屜櫃

背面 貯酸底櫃 含抽氣管

溶劑底櫃 含抽氣管

開門櫃

抽屜櫃

不銹鋼蒸餾架

門貼防爆膜

自動滅火器

自動降門

英國進口智慧型機電控制

(為節能必備裝置，包括低風速警報、電路保護裝置，可提供中央監視輸出訊號。)

低風速警報控制器

變風量控制器

各種氣體供應配件種類及數量

正面 N₂ _____ 組 VAC _____ 組 AIR _____ 組

GAS _____ 組 O₂ _____ 組 H₂ _____ 組

CO₂ _____ 組 其它 _____ 組

外接氣體配管

給排水 _____ 組

背面 N₂ _____ 組 VAC _____ 組 AIR _____ 組

GAS _____ 組 O₂ _____ 組 H₂ _____ 組

CO₂ _____ 組 其它 _____ 組

外接氣體配管

給排水 _____ 組

廢氣排放系統&設備

業主自行處理

新設廢氣排放系統 原有廢氣排放系統

(含風車、風管) 需接管 不需接管

水洗箱

控制

過濾箱

風門 風車(電磁開關)

變頻器

其它

廢氣排放系統設計(集中式) 中央監控

其他 _____

品質檢驗

交貨前的TAF認證檢驗機構型式檢定及報告

安裝後的TAF認證檢驗機構面速度及可視化檢驗報告

註：以上配件為符合國際通用規範常用裝置，請按需要選用。

服務

1. 現場施工服務需另辦理現場勘察及工程設計與計算

2. 驗收時附完工點檢及表面風速測試

3. 保固期為1年(耗材除外)及不限期售後服務

客戶名稱：_____

連絡人：_____

電話：_____

安裝地點：_____

選擇表填寫人：_____



上推門示意圖

C3型雙面排氣櫃

圖示1.5M長排氣櫃屬本公司排氣櫃系列C3型。本系列有多種尺寸規格選擇，請詳背面說明。



上推橫拉門示意圖

簡介

禮學社排氣櫃採專利節能低風量後吸式流場設計多種規格，櫃體創新採用高密度板具科技感外觀原創設計。採用智慧型自動控制技術，故學習及操作方式簡單，且使用功能符合歐美相關法規之要求。

產品選擇配件可符合選購時各種不同需求，並提供安裝所需配合的廢氣排放及污染防治設計及施工，提高產品性能的可靠度及售後服務等附加價值，同時無論少量多樣或量產的製程，均可滿足市場上各種不同的需求。

說明

規格：薄壁單柱，單片上推門或上推橫拉門，前端配重，耐蝕板內襯，多功能導流板，進氣門檻，專利集氣箱。

用途：實驗室一般用途或實驗室危險物質實驗。

特點：雙邊使用，門柱可加裝插座及氣體遙控閥，額外之能源供應可由側板連絡孔引入使用，可加裝自動降門(選配)、自動滅火器(選配)。

實績照片



中央研究院 化學研究所 2.1M雙面排氣櫃



大陸 東陽光集團 1.5M雙面排氣櫃



大陸 東陽光鋁業實驗大樓 1.8M雙面排氣櫃

C3型雙面排氣櫃

★為常用尺寸 單位:M

寬度:1.2M

★寬度:1.5M

★寬度:1.8M

★寬度:2.1M

寬度:2.4M

寬度:3.0M

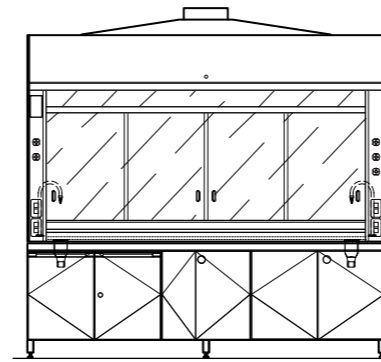
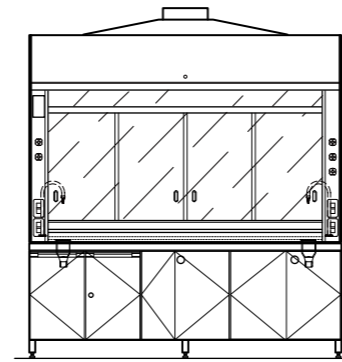
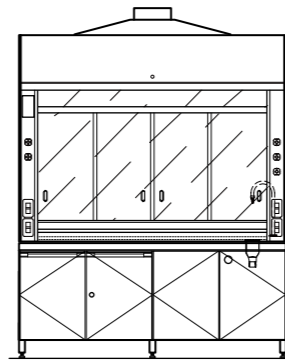
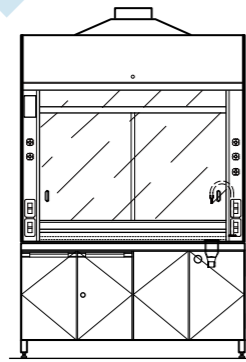
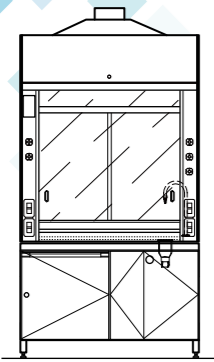

上推橫拉門

HC3L125

HC3L155

HC3L185

HC3L215

HC3L245

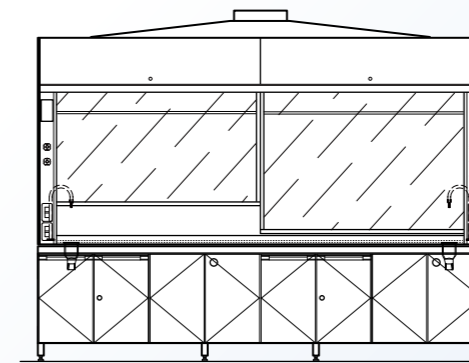
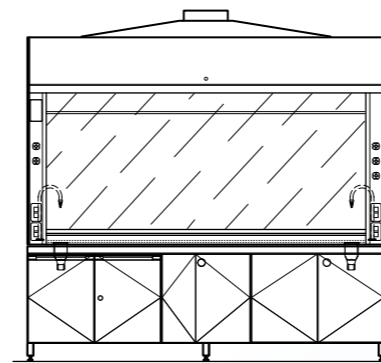
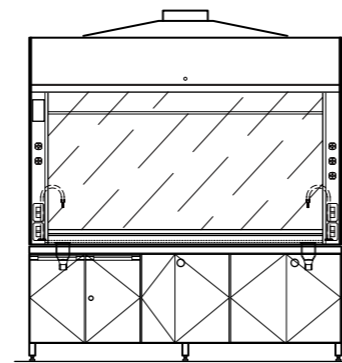
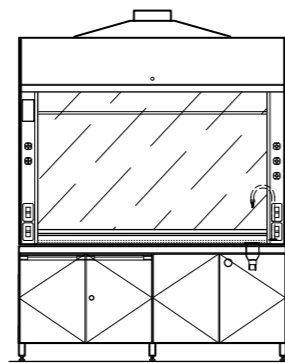
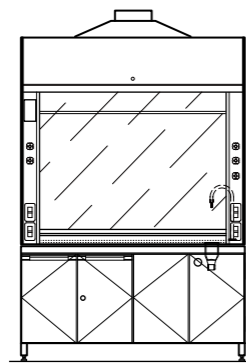
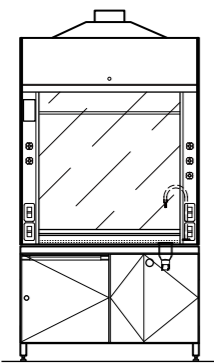

上推門

HC3L124

HC3L154

HC3L184

HC3L214

HC3L244

HC3L304

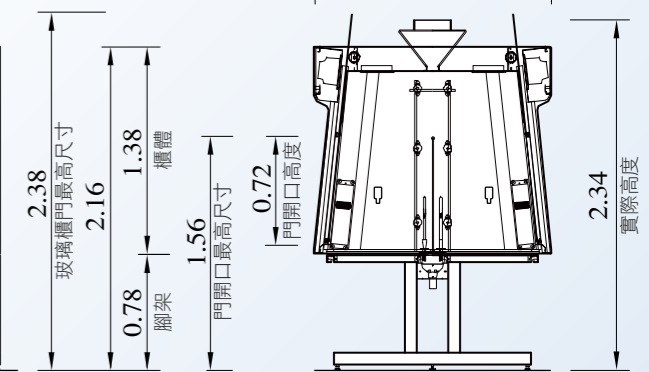

側立面圖

C3++型雙面排氣櫃

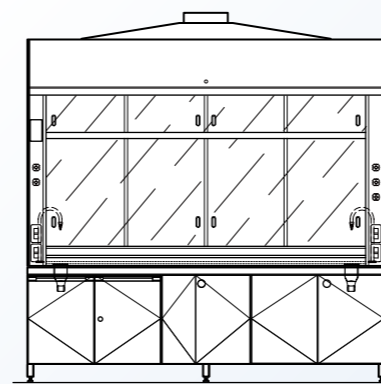
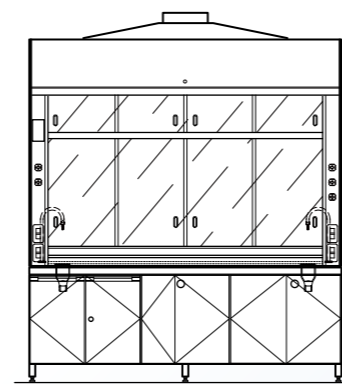
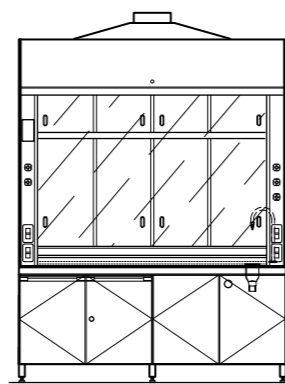
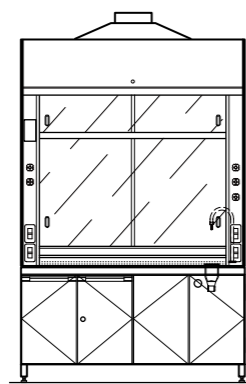
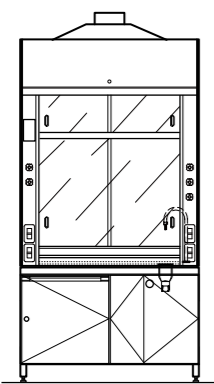

上推橫拉門

HC3H127

HC3H157

HC3H187

HC3H217

HC3H247

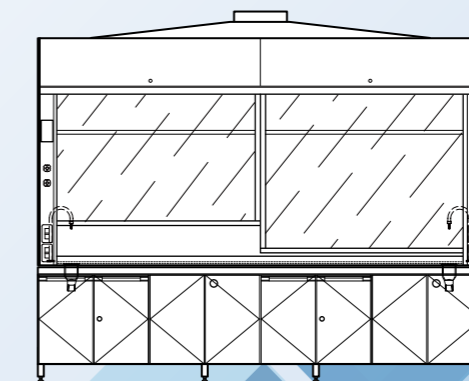
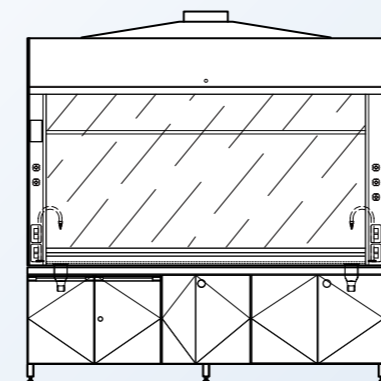
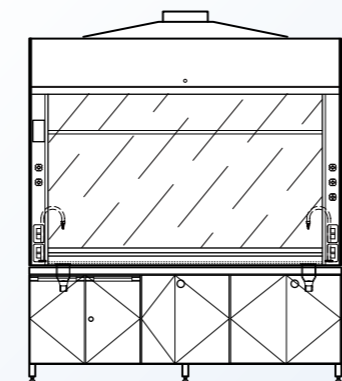
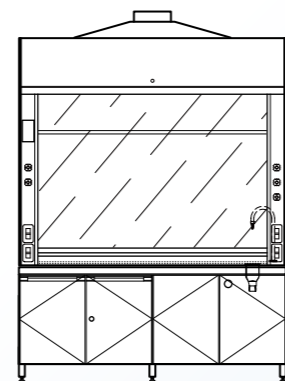
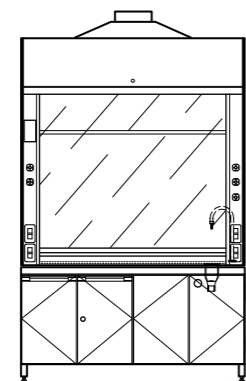
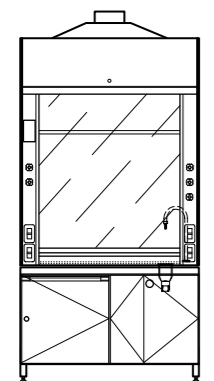

上推門

HC3H126

HC3H156

HC3H186

HC3H216

HC3H246

HC3H306

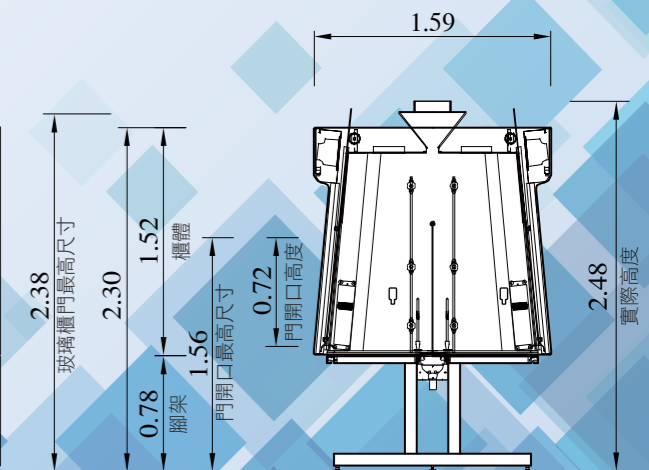

側立面圖