

## C2型高效能排氣櫃配件選擇



### 基本配件

- 1.0 上櫃體型式 1.4 集氣箱  
 C2  C2+  C2++  
 1.1 櫃門型式  
 上推門  上推橫拉門  
 1.2 日光燈(LED)  
 1.3 插座(4組)  
 110V \_\_\_\_\_組； 220V \_\_\_\_\_組

註1：廠交單價包括以上基本配件。

註2：現場安裝、外接水電、風管過濾箱、風機、現場檢驗等按交運地點核實計算。

### 選擇配件

- 腳架  80H(標準)  90H  
 貯酸底櫃 含抽氣管  
 溶劑底櫃 含抽氣管  
 開門櫃  
 抽屜櫃  
 不銹鋼蒸餾架  
 門貼防爆膜  
 自動滅火器  
 自動降門  
 英國進口智慧型機電控制  
(為節能必備裝置，包括低風速警報、電路保護裝置，可提供中央監視輸出訊號。)  
 低風速警報控制器  
 變風量控制器

#### 各種氣體供應配件種類及數量

- N<sub>2</sub> \_\_\_\_\_組  VAC \_\_\_\_\_組  AIR \_\_\_\_\_組  
 GAS \_\_\_\_\_組  O<sub>2</sub> \_\_\_\_\_組  H<sub>2</sub> \_\_\_\_\_組  
 CO<sub>2</sub> \_\_\_\_\_組  其它 \_\_\_\_\_

- 外接氣體配管  
 給排水 \_\_\_\_\_組

#### 廢氣排放系統&設備

- 業主自行處理  
 新設廢氣排放系統  原有廢氣排放系統  
(含風車、風管)  需接管  不需接管  
 水洗箱  控制  
 過濾箱  風門  風車(電磁開關)  
 變頻器

#### 其它

- 廢氣排放系統設計(集中式)  中央監控  
 其他 \_\_\_\_\_

#### 品質檢驗

- 交貨前的TAF認證檢驗機構型式檢定及報告  
 安裝後的TAF認證檢驗機構面速度及可視化檢驗報告

註：以上配件為符合國際通用規範常用裝置，請按需要選用。

### 服務

- 現場施工服務需另辦理現場勘察及工程設計與計算
- 驗收時附完工點檢及表面風速測試
- 保固期為1年(耗材除外)及不限期售後服務

客戶名稱： \_\_\_\_\_  
 連絡人： \_\_\_\_\_  
 電話： \_\_\_\_\_  
 安裝地點： \_\_\_\_\_  
 選擇表填寫人： \_\_\_\_\_

**Labtech**  
www.labtech.com.tw

## C2型高效能排氣櫃說明

### 簡介

禮學社「高效能排氣櫃」採專利節能低風量後吸式流場設計多種規格，櫃體創新採用高密度板具科技感外觀原創設計。採用智慧型自動控制技術，故學習及操作方式簡單，且使用功能符合歐美相關法規之要求。

產品選擇配件可符合選購時各種不同需求，並提供安裝所需配合的廢氣排放及污染防治設計及施工，提高產品性能的可靠度及售後服務等附加價值，同時無論少量多樣或量產的製程，均可滿足市場上各種不同的需求。

### 高效能排氣櫃定義

在完全打開的排氣櫃櫃門(櫃門開口不得低於25"=63.5cm)，面速度為60 FPM(0.3m/s)或更低的條件下，通過美國標準ANSI/ASHRAE 110 追蹤氣體測試，製造測試(AM, as manufactured)洩漏低於0.05ppm。(標準引用於SEFA 1)

### 說明

**規格：**薄壁單柱，單片上推門或上推橫拉門，前端配重，耐蝕板內襯，多功能導流板，進氣門檻，專利集氣箱。

**用途：**實驗室一般用途或實驗室危險物質實驗。

**特點：**門柱可加裝插座及氣體遙控閥，額外之能源供應可由側板連絡孔引入使用，可加裝自動降門(選配)、自動滅火器(選配)。

符合ANSI/ASHRAE110美國標準通過由TAF認證及ILAC-MRA認可的檢驗機構，按照ANSI/ASHRAE110 -1995及2016性能檢驗，檢驗合格。

### 中小企業創新研究獎評語

本標的係改良傳統型結構所開發之具創新層流排氣櫃，可以防止櫃內化學氣體外洩，並可有效隔開櫃內、外氣流，在安全使用與環保節能方面確有貢獻。

藉由客製化與統包方式，創新設計櫃門動態控流機構，並依使用環境、操作方式與配件規格，發展成系列性機型；其結合客戶需求、現場組裝與售後服務之整合訴求，具市場獨特性與競爭優勢。

本標的經過SGS等第三者驗證，其性能與安規亦符合歐美規定之最高等級。

### 台灣精品獎評語

產品性能達國際技術指標，操作性安全、耐用且方便上手。

產品能適切展現外觀、技術與功能之整合性價值。

技術創新兼顧環保、綠能，創造產品新價值。



上推門示意圖

### C2型高效能排氣櫃

圖示1.5M長排氣櫃屬本公司「高效能排氣櫃」系列的C2型。本系列有多種尺寸規格選擇，請詳背面說明。



上推橫拉門示意圖



**Labtech**  
www.labtech.com.tw

# C2型高效能排氣櫃

★為常用尺寸 單位:M

寬度:1.2M

★寬度:1.5M

★寬度:1.8M

★寬度:2.1M

寬度:2.4M

寬度:3.0M

側立面圖

上推橫拉門

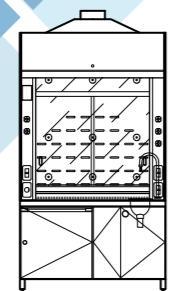

HC2L125

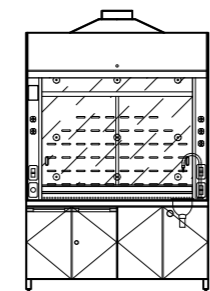

HC2L155

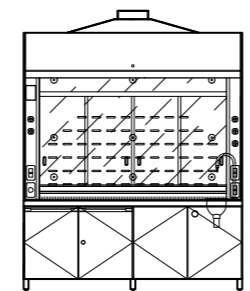

HC2L185

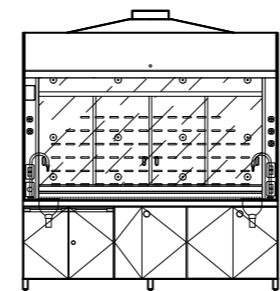

HC2L215

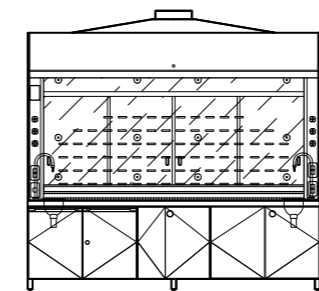

HC2L245

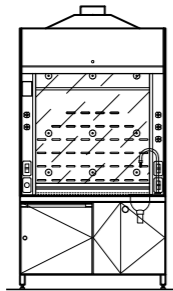

HC2L124

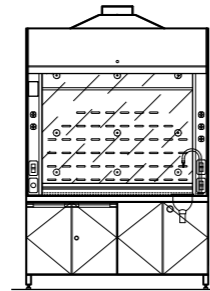

HC2L154

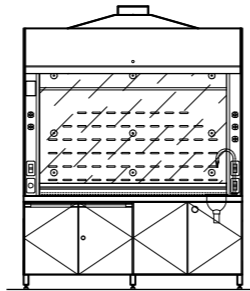

HC2L184

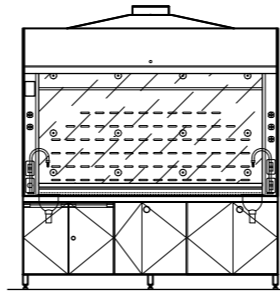

HC2L214

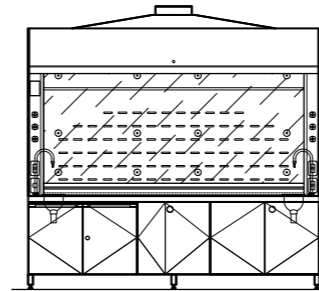

HC2L244

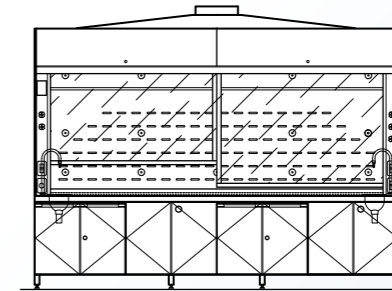

HC2L304

上推門

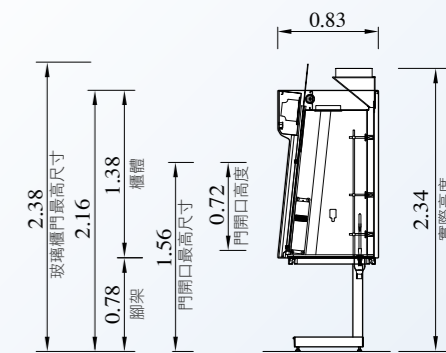

# C2+型高效能排氣櫃

上推橫拉門

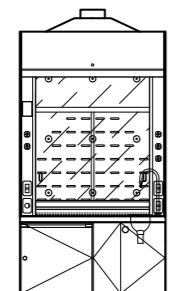

HC2H125

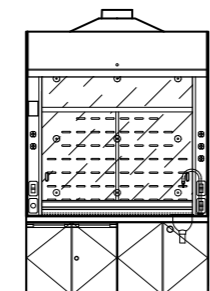

HC2H155

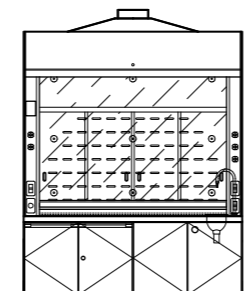

HC2H185

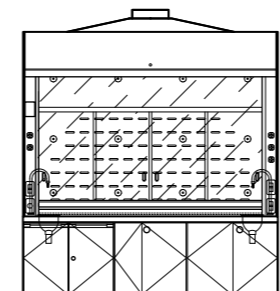

HC2H215

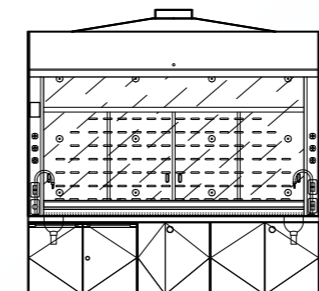

HC2H245

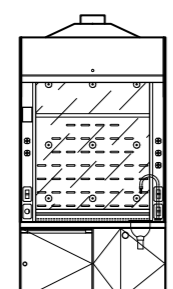

HC2H124

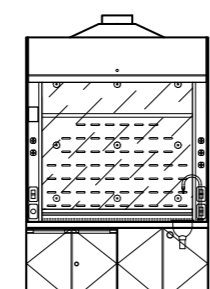

HC2H154

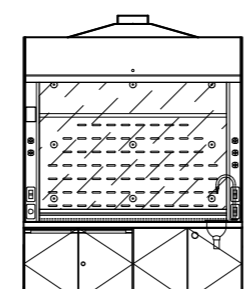

HC2H184

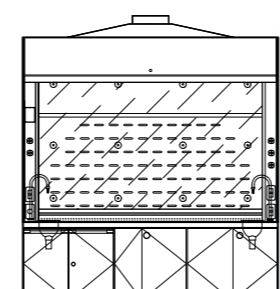

HC2H214

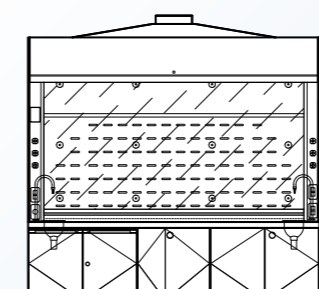

HC2H244

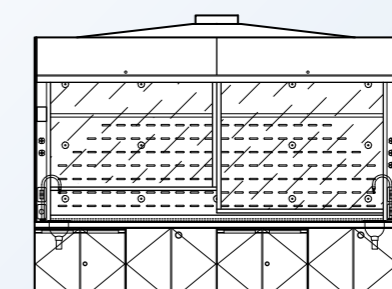

HC2H304

上推門

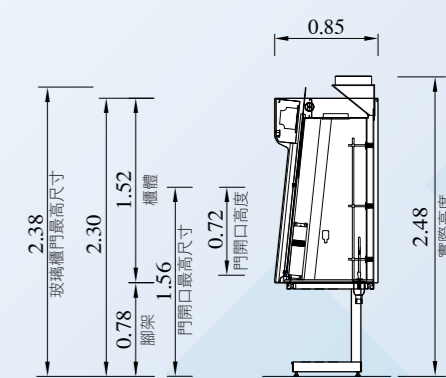

# C2++型高效能排氣櫃

上推橫拉門

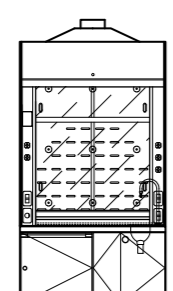

HC2H127

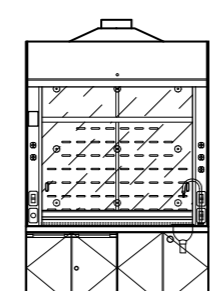

HC2H157

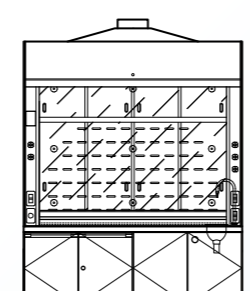

HC2H187

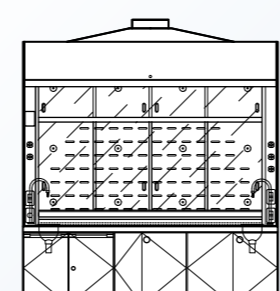

HC2H217

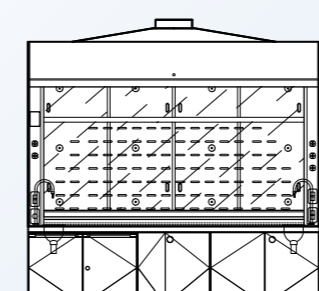

HC2H247

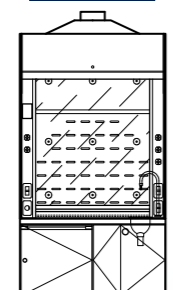

HC2H126

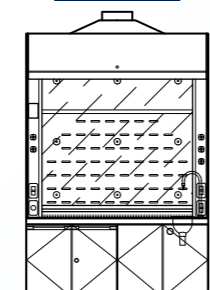

HC2H156

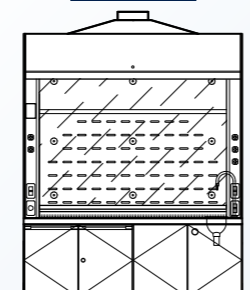

HC2H186

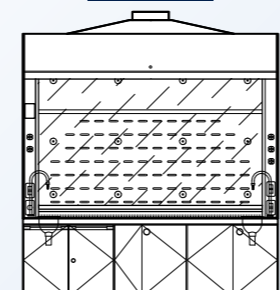

HC2H216

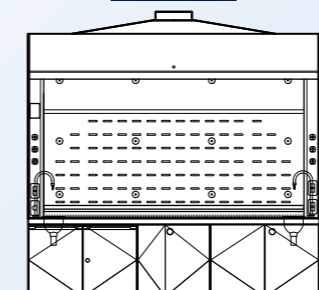

HC2H246

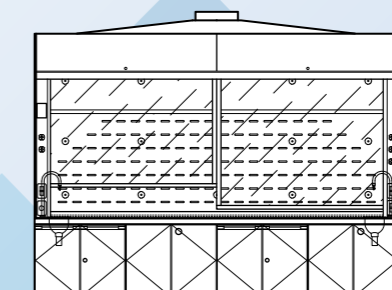

HC2H306

上推門

